

Avanti 125, Morsa per il serraggio dei profili

larghezza delle ganasce 125 mm, campo di serraggio massimo 255 mm

Item No. 44255-125



Campo di serraggio	0 - 260 mm
Dimensioni	260 x 125 x 70 mm
Metodo di serraggio	bloccato per attrito
Forma del pezzo	cubico / cilindrico / asimmetrico
Unità di imballaggio	1 Set
Peso	13.1 kg
Materiale	Acciaio

Avanti 125, Morsa per il serraggio dei profili

larghezza delle ganasce 125 mm, campo di serraggio massimo 255 mm

Item No. 44255-125

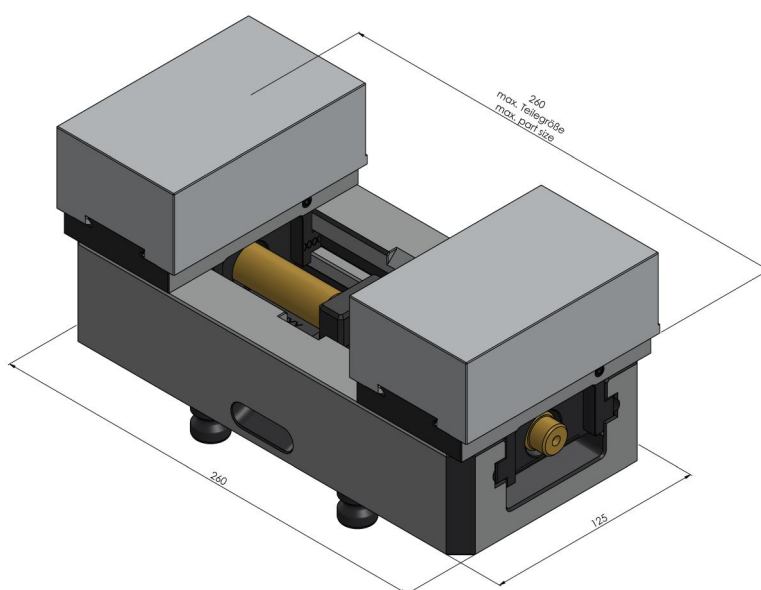
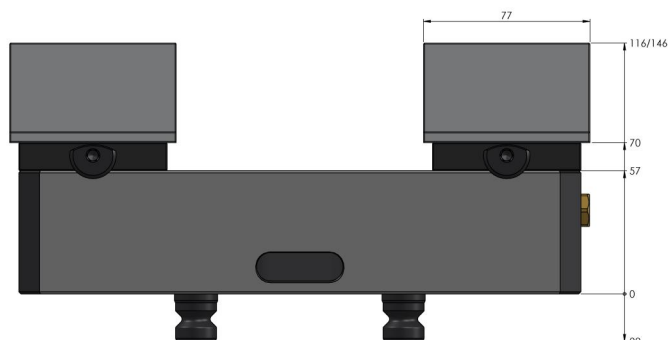

Avanti 125, Morsa per il serraggio dei profili

larghezza delle ganasce 125 mm, campo di serraggio massimo 255 mm

Item No. 44255-125

