

Makro-Grip® 125, Mittelbacke + Gewindespindel

Backenbreite 77 mm, Backenstärke 27 mm,
Spindellänge 164 mm

Item No. 48155-TG7727

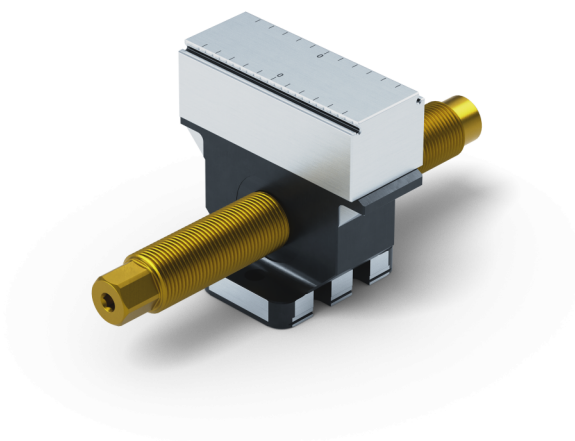

Spindellänge	164 mm
Spannbereich	2 x 60 mm
Gewindesteigung	M20 x 1,5
Abmessungen	Backenbreite: 77 mm
Bauteilform	kubisch
Verpackungseinheit	1 Stück
Gewicht	1,39 kg
Material	Stahl

Makro-Grip® 125, Mittelbacke + Gewindespindel

Backenbreite 77 mm, Backenstärke 27 mm,
Spindellänge 164 mm

Item No. 48155-TG7727

